

Panasonic



LIGHTING
CATALOGUE

2024

Thương hiệu trăm năm đến từ Nhật Bản.

Thiết bị chiếu sáng chất lượng cải thiện
môi trường làm việc.

Trong nhiều năm, Panasonic đã không ngừng làm việc để cải thiện chất lượng chiếu sáng và phát triển các công nghệ nguyên bản. Từ những công nghệ đó, nhiều sản phẩm khác nhau đã ra đời để phục vụ cho các vị trí và ứng dụng chiếu sáng khác nhau.





1918

Konosuke Matsushita, nhà sáng lập tập đoàn Panasonic Corporation, thành lập Matsushita Electric Houseware Manufacturing Works.

Sản phẩm bán chạy đầu tiên của công ty là đầu nối điện xoay không làm xoắn dây.

1952

Panasonic Corporation sản xuất đèn ống huỳnh quang gia dụng với dây điện tự rút gọn.

- 1957 Tiếp thị sản phẩm đèn huỳnh quang dạng tròn
- 1958 Phát triển trấn lưu khởi động nhanh cho đèn huỳnh quang đặc biệt (FLR)
- 1959 Giới thiệu sản phẩm đèn halogen dạng tròn
- 1963 Phát triển đèn chiếu sáng treo với khung lắp trần
- 1975 Tiếp thị loạt sản phẩm đèn chùm bóng huỳnh quang
- 1978 Công bố đèn huỳnh quang Pa-look, loại đèn có cường độ sáng không đổi và màu sắc dễ chịu hơn
- 1982 Tiếp thị bộ đèn huỳnh quang với trấn lưu điện tử
- 1984 Tiếp thị loạt sản phẩm đèn huỳnh quang loại nhỏ gọn
- 1986 Tiếp thị bộ đèn huỳnh quang đôi Twin-2 loại nhỏ gọn

1990

Phát triển loại đèn đầu tiên trên thế giới không sợi đốt, không điện cực

- 1991 Tiếp thị bộ đèn huỳnh quang hiệu suất cao, điện năng thấp (Hf) và hệ thống chiếu sáng
- 1992 Tiếp thị bộ trấn lưu điện tử cho đèn huỳnh quang hiệu suất cao (Hf)
- 1993 Tiếp thị loạt đèn huỳnh quang *Pa-Look Ball* dạng cầu tròn
- 1996 Giới thiệu bộ đèn huỳnh quang vòng đôi Twin-Pa; ứng dụng đèn LED trắng trong thương mại
- 1998 Tiếp thị đèn *Free-Pa* bật tắt tự động, với đầu dò chuyển động hồng ngoại, ứng dụng cảm biến NaPIOn nhỏ gọn cực nhạy
- 2001 Tiếp thị đèn Twin-Pa chỉnh độ sáng tuyến tính
- 2007 Giới thiệu đèn Pa-Look dạng ống xoắn nhỏ gọn độ bền cao
- 2011 Giới thiệu đèn LED lắp trần

2012

Ra mắt đèn LED Panasonic lắp trên tháp TOKYO SKYTREE , tháp truyền hình độc lập cao nhất thế giới 634m



Mạng lưới toàn cầu

Riêng lĩnh vực Chiếu sáng

Panasonic hiện mở rộng thị trường chủ yếu ở khu vực Đông Nam Á đang phát triển mạnh mẽ bên cạnh các thị trường châu Âu lâu đời

Trụ sở chính:

Japan

Văn phòng:

Vietnam
Indonesia
Philippines
Singapore
Malaysia
India
Turkey

Nhà máy:

Japan
China
Indonesia



Tòa nhà Panasonic (Tokyo)



Nhà máy Trung Quốc



Nhà máy Nhật Bản



Nhà máy Indonesia

Live Your Best



TỔNG QUAN

VỀ TẬP ĐOÀN PANASONIC TẠI VIỆT NAM

<p>We're Here</p> <p>Panasonic Electric Works Vietnam</p> <p>2014</p> <p>[PEWVN]</p>	<p>DỊCH VỤ BÁN HÀNG</p>	<p>Ổ cắm Cầu dao Quạt</p> <p>Thiết bị chiếu sáng</p> 
<p>Panasonic Sales Vietnam</p> <p>2006</p> <p>[PSV]</p>	<p>DỊCH VỤ BÁN HÀNG</p>	<p>Dịch vụ bán hàng</p>
<p>Panasonic R&D Center Vietnam</p> <p>2007</p> <p>[PRDCV]</p>	<p>R&D</p>	<p>R&D</p>
<p>Panasonic Device Vietnam</p> <p>2006</p> <p>[PIDVN]</p>	<p>NHÀ MÁY</p>	<p>Loa điện thoại Linh kiện liên lạc</p> 
<p>Panasonic System Network Vietnam</p> <p>2006</p> <p>[PSNV]</p>		<p>Điện thoại Chuông cửa giao tiếp HD COM</p> 
<p>Panasonic Appliance Vietnam</p> <p>2003</p> <p>[PAPVN]</p>		<p>Tủ lạnh Máy giặt</p> 
<p>Panasonic AVC Network Vietnam</p> <p>1996</p> <p>[PAVCV]</p>		<p>LCD TV</p> 

Các giải pháp Chiếu Sáng của Panasonic

Sự Phối Hợp Chiếu Sáng Cho Toàn Bộ Ngôi Nhà



Dòng sản phẩm đa dạng



1 ĐÈN LED DÂY



2 ĐÈN DOWNLIGHT ÂM TRẦN



3 ĐÈN TƯỜNG



4 ĐÈN ỚP TRẦN



5 ĐÈN DOWNLIGHT ẨM TRẦN
ĐÈN ỚP TRẦN



6 ĐÈN THẢ



7 ĐÈN BÁN NGUYỆT



8 ĐÈN PHA



MỤC LỤC

Đèn âm trần

19	Âm Trần LGP
21	Ez-M
23	Ez-P
25	Neo Slim
27	DN Cảm Biến
29	DN 2G
33	Điều Chỉnh Góc
35	Rimless

Đèn trần

37	Outbow
39	Đèn Trần Chức Năng
41	Đèn Trần Cơ Bản Và Mini

Đèn phổ biến

43	Led Bulb
45	Filament
47	Bán Nguyệt
49	LED bảng

Đèn chức năng

51	Chiếu Điểm
53	Led Dây
55	Pha Kính Trong
57	Pha Kính Có Vân
59	Đèn Bàn

Đèn trang trí

71	Đèn Tường
73	Đèn Gương
75	Đèn Trần Trang Trí
77	Đèn Thiết Kế

Đèn chuyên dụng

80	Đèn Diệt Khuẩn
----	----------------



Tiết kiệm điện

Với hiệu suất sáng cao, các sản phẩm chiếu sáng của Panasonic tiêu thụ điện năng ít, giúp khách hàng an tâm về hiệu quả sử dụng điện.



Ánh sáng chất lượng cao

Các đèn và bộ đèn của Panasonic mang đến ánh sáng chất lượng cao, giúp khách hàng trải nghiệm phong cách sống thoải mái và tiện nghi.



Tin cậy tuyệt đối

Tiếp tục giữ vững tinh thần của người Nhật về việc sản xuất sản phẩm bền bỉ với thời gian, Panasonic không ngừng cải tiến và nâng cao chất lượng sản phẩm.





IPXY

Là chỉ số thể hiện khả năng chống bụi, chống nước của sản phẩm.

Con số ở vị trí Y có giá trị từ 0 đến 6 thể hiện khả năng chống bụi.

Con số ở vị trí X có giá trị từ 0 đến 6 thể hiện khả năng chống nước.



IP20

Sử dụng trong nhà



IP44

Sử dụng ngoài trời



IP65

Sử dụng ngoài trời



Quang thông

Quang thông (đơn vị đo là Lumen, viết tắt là lm) là đại lượng đo lượng sáng phát ra từ đèn.



Công suất

Công suất (đơn vị đo là Watt, viết tắt là W) thể hiện lượng điện năng tiêu thụ của đèn.



Dimming

Là khả năng điều chỉnh độ sáng của đèn.

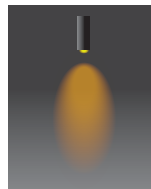

10W

100lm
Dimming 10%

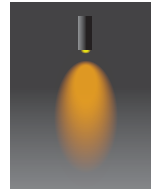

10W

500lm
Dimming 50%

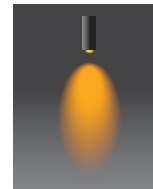

10W

1000lm
Dimming 100%



Góc chiếu

Góc chiếu là góc nằm giữa 2 mặt có cường độ sáng tối thiểu bằng 50% cường độ sáng mạnh nhất ở vùng sáng trung tâm.

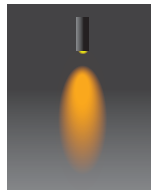

20°

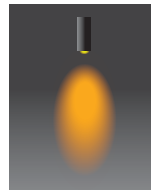

35°

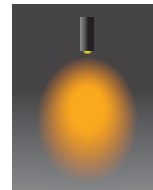

100°



RG0

Là một loại chip LED không sử dụng ánh sáng xanh nguy hại, mà chỉ sử dụng ánh sáng xanh an toàn.

Chip RG0 được phát triển bởi Panasonic, dựa trên tiêu chuẩn RG0 của IEC (Ủy ban kỹ thuật điện quốc tế).



JIS

JIS là viết tắt của Japanese Industrial Standard. Đây là tiêu chuẩn mà Bộ Công Nghiệp Nhật Bản sử dụng để đánh giá các hoạt động công nghiệp Nhật Bản



CRI

Chỉ số CRI là chỉ số hoàn màu.

Đặt trong nguồn sáng nhân tạo, chỉ số CRI càng cao thì màu của vật thể được tái tạo càng gần với màu trong nguồn sáng tự nhiên.



CRI
70



CRI
80



CRI
90



Lỗ khoét

Là một lỗ được khoét vào trần với kích thước đã tính toán trước.

Từng lỗ khoét sẽ phù hợp với mỗi loại đèn khác nhau. Lỗ khoét dùng để lắp đặt và giữ đèn cố định trên trần nhà.

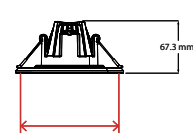

Kích thước lỗ khoét

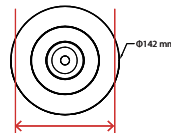

Kích thước lỗ khoét

SYMPHONY | LIGHTING

The Science of Beautiful Illumination

Khoa Học Chiếu Sáng Hoàn Hảo

Vượt qua ánh sáng thông thường để trải nghiệm một phong cách sống thoải mái hơn.

Sức mạnh diệu kỳ của ánh sáng là làm thoải mái tâm trí và thư giãn cơ thể, đó chính là động lực đằng sau kỹ thuật chiếu sáng Symphony – Câu trả lời của Panasonic cho nhu cầu chiếu sáng của những phong cách sống đa dạng trên khắp thế giới.

Hài hòa phong cách sống của bạn với các loại đèn đẳng cấp 3A của Panasonic.

TRÍ TUỆ

Nhóm Nghiên Cứu & Phát Triển của chúng tôi khảo sát chuyên sâu về việc tác động của ánh sáng đến tâm sinh lý như thế nào.

NGHỆ THUẬT

Nhóm Thiết Kế sáng tạo những mẫu ứng dụng chiếu sáng, mang lại sự sống động cho ngôi nhà của bạn.

TIÊN TIẾN

Nhóm Kỹ Sư của chúng tôi phát triển nhiều công nghệ mới để cải tiến hiệu năng chiếu sáng.



Tận Hưởng Phút Giây Gia Đình với sự Chiếu Sáng đầy Nghệ Thuật

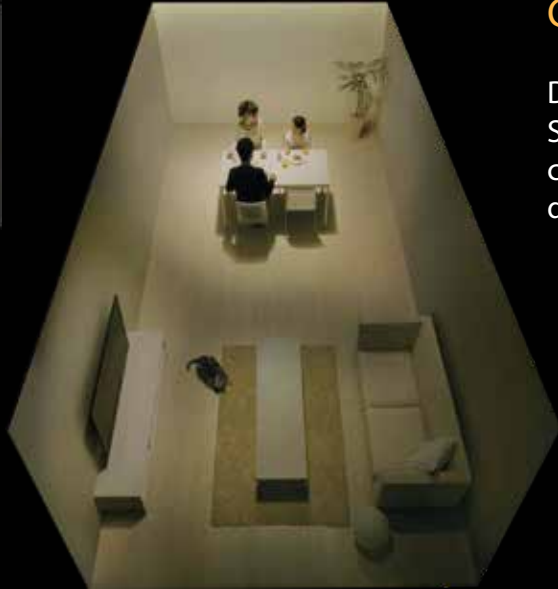

Chiếu Sáng Mọi Sinh Hoạt

Dù nghỉ ngơi hay làm việc, kỹ thuật Symphony Lighting giúp điều chỉnh chiếu sáng theo ý muốn một cách dễ dàng.



Tô Điểm Cho Bữa Ăn Thêm Thú Vị

Tiếp đãi khách và các thành viên gia đình trong phòng ăn với Phong Cách Chiếu Sáng hoàn hảo đầy tính nghệ thuật.



Thắp Sáng Thời Khắc Gia Đình

Tận hưởng không gian phòng khách đầy thoải mái, tạo điểm nhấn bằng độ sáng phù hợp.



Tạo Không Gian Xem TV Thêm Hoàn Hảo

Chiếu sáng vùng không gian sau TV giúp thưởng thức một cách thoải mái và giảm thiểu mỏi mắt.

Những Công Nghệ Tuyệt Vời Ẩn Sau Kỹ Thuật Chiếu Sáng Symphony

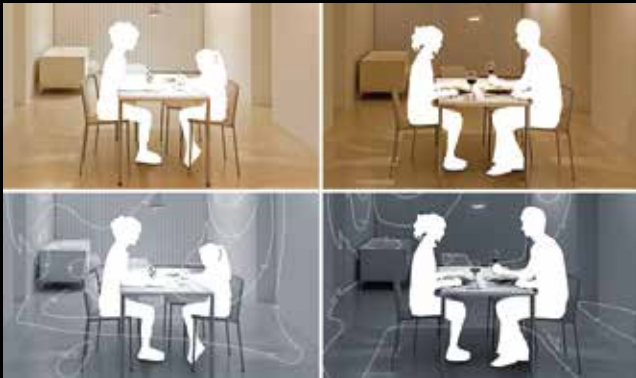

Khéo Léo Lắp Đặt Và Bố Trí Nguồn Sáng

Kỹ thuật chiếu sáng theo phong cách "Bản giao hưởng ánh sáng" nâng tầm không gian sống nhờ sự kết hợp và thay đổi cách sử dụng ánh sáng một cách khéo léo bằng cách đặt đèn ở những vị trí quan trọng, bố trí cảnh quan, đồng thời vừa tạo ánh sáng mờ ảo vừa hài hòa màu sắc.

Định Lượng Độ Sáng Feu Của Panasonic

Feu do Panasonic phát triển là một hệ thống định lượng đánh giá độ sáng của căn phòng tương tự như cách thức mà mắt người cảm nhận. Phương pháp khoa học này cho phép tiết kiệm nhiều năng lượng hơn trong khi vẫn duy trì mức ánh sáng thích hợp nhất.



Nâng Cao Không Gian Sống

Panasonic nghiên cứu các cách bố trí ánh sáng khác nhau có ảnh hưởng như thế nào đến tinh thần và sinh lý con người. Ánh sáng có thể tăng cảm giác thư thái trong không gian sống, tạo cảm giác sạch sẽ và giúp giấc ngủ hoặc khi thức dậy thoải mái hơn.

Chú Trọng Chất Lượng Của Đèn

Panasonic bố trí và sắp xếp khoa học đảm bảo chip LED phân bố đều trên diện tích mặt đèn.

Chất lượng chip LED đồng đều cho ra ánh sáng đều, sự chênh lệch độ sáng từng chip LED là nguyên nhân xuất hiện vùng sáng và tối của đèn.

Tần sáng làm bằng vật liệu bền bỉ, giảm thiểu hiện tượng ố vàng theo thời gian, duy trì sự dễ chịu và êm dịu của ánh sáng tạo cảm giác thoải mái cho người sử dụng.



Panasonic

Đèn khác



Làm Chủ Màu Sắc

Màu sắc của vật thể đẹp và tự nhiên hơn với độ hoàn màu cao (CRI80 trở lên) và công nghệ điều khiển bước sóng ánh sáng của Panasonic.

Panasonic nghiên cứu cách tốt nhất để tạo ra tông màu hấp dẫn nhất đối với mắt người.

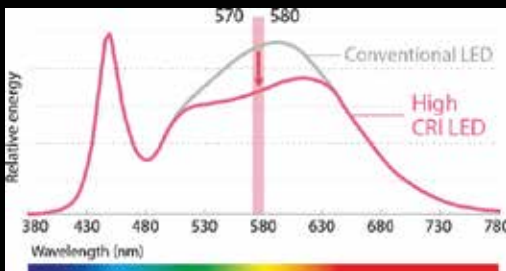

High CRI LED

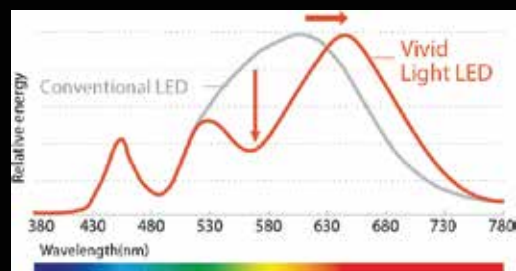

Vivid Light LED

LGP



Đa dạng trải nghiệm

Chiếu sáng tập trung (sáng lỗ)
Chiếu sáng thư giãn (sáng viền)
Chiếu sáng hài hòa (sáng viền và lỗ)



Ánh sáng hoàn hảo

CRI90 cho màu sắc chân thực nhất



Nâng tầm không gian sống

Thiết kế sang trọng và vật liệu cao cấp

Không gian ứng dụng



Cửa hàng



Văn phòng



Nhà ở

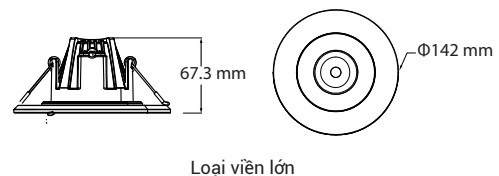

Loại viền lớn



Loại viền nhỏ

LOẠI VIÊN NHỎ

*Giá đã bao gồm VAT

Mã số	Màu ánh sáng (K)	Công suất (W)	Quang thông (lm)	Lỗ khoét (mm)	Kích thước (mm)	Quy cách đóng gói (Sản Phẩm/Thùng)	Giá bán (VNĐ)
NNNC7611188	Lõi 4000K Viền 3000K	11W	650lm	Ø85-90mm	Ø103mm H: 67mm	18	1.495.000
NNNC7611288	Lõi 4000K Viền 3000K	13W	770lm	Ø85-90mm	Ø103mm H: 67mm	18	1.495.000

LOẠI VIÊN LỚN

NNNC7616188	Lõi 4000K Viền 3000K	11W	650lm	Ø85-90mm	Ø142mm H: 69mm	16	1.573.000
NNNC7616288	Lõi 4000K Viền 3000K	13W	770lm	Ø85-90mm	Ø142mm H: 69mm	16	1.573.000

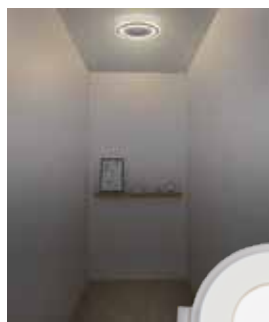

Ánh sáng viền

(Chiếu sáng thư giãn)



Ánh sáng lõi

(Chiếu sáng tập trung)

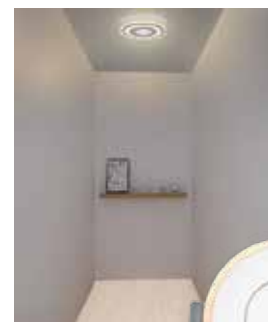

Ánh sáng kết hợp

(Chiếu sáng hài hòa)



EZ-M

220-240V

20.000h

100°

CRI80

IP20



Thiết kế siêu mỏng
đáp ứng mọi loại trần



Dễ dàng lắp đặt
bộ nguồn rời



Bền bỉ và tản nhiệt tốt
vỏ kim loại nhôm cao cấp

Không gian ứng dụng



Cửa hàng



Văn phòng



Nhà ở

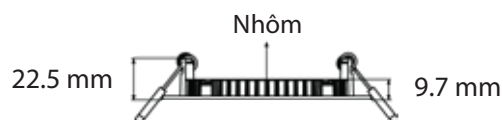

LOẠI ĐƠN SẮC

*Giá đã bao gồm VAT

Mã số	Màu ánh sáng (K)	Công suất (W)	Quang thông (lm)	Lỗ khoét (mm)	Kích thước (mm)	Quy cách đóng gói (Sản Phẩm/Thùng)	Giá bán (VNĐ)
NNNC7650088 NNNC7655088 NNNC7651088	■ Ấm 3000K ■ Trung tính 4000K ■ Trắng 6500K	6W	450lm	Ø90mm	Ø98mm H: 22.5mm	10	235.000
NNNC7650188 NNNC7655188 NNNC7651188	■ Ấm 3000K ■ Trung tính 4000K ■ Trắng 6500K	9W	675lm	Ø90mm	Ø98mm H: 22.5mm	10	295.000
NNNC7650288 NNNC7655288 NNNC7651288	■ Ấm 3000K ■ Trung tính 4000K ■ Trắng 6500K	12W	900lm	Ø110mm	Ø118mm H: 22.5mm	10	346.000
NNNC7650388 NNNC7655388 NNNC7651388	■ Ấm 3000K ■ Trung tính 4000K ■ Trắng 6500K	15W	1200lm	Ø150mm	Ø158mm H: 22.5mm	10	412.000
NNNC7650488 NNNC7655488 NNNC7651488	■ Ấm 3000K ■ Trung tính 4000K ■ Trắng 6500K	18W	1440lm	Ø175mm	Ø183mm H: 22.5mm	10	472.000

LOẠI ĐỔI MÀU

NNNC7656188	3000K 4000K 6500K 	9W	630lm	Ø110mm	Ø118mm H: 22.5mm	10	492.000
NNNC7656288	3000K 4000K 6500K 	12W	1080lm	Ø150mm	Ø158mm H: 22.5mm	10	598.000
NNNC7656388	3000K 4000K 6500K 	15W	1275lm	Ø150mm	Ø158mm H: 22.5mm	10	663.000



EZ-P

220-240V

20.000h

100°

CRI80

IP20



Thiết kế siêu mỏng
đáp ứng mọi loại trần



Dễ dàng lắp đặt
bộ nguồn rời



Giải pháp kinh tế

Không gian ứng dụng



Cửa hàng



Văn phòng



Nhà ở

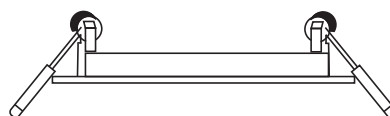

ĐÈN ÂM TRẦN EZ-P

*Giá đã bao gồm VAT

Mã số	Màu ánh sáng (K)	Công suất (W)	Quang thông (lm)	Lỗ khoét (mm)	Kích thước (mm)	Quy cách đóng gói (Sản Phẩm/Thùng)	Giá bán (VNĐ)
NNV71300WE1A NNV71310WE1A NNV71320WE1A	Ấm 3000K Trung tính 4000K Trắng 6500K	6	480lm	ø 90	Ø110mm H: 18.5mm	10	200.000
NNV71301WE1A NNV71311WE1A NNV71321WE1A	Ấm 3000K Trung tính 4000K Trắng 6500K	9	720lm	ø110	Ø127mm H: 18.5mm	10	226.000
NNV71302WE1A NNV71312WE1A NNV71322WE1A	Ấm 3000K Trung tính 4000K Trắng 6500K	12	960lm	ø135	Ø155mm H: 18.5mm	10	260.000



NEO SLIM

220-240V 20.000h 120° CRI80 IP20



Thiết kế sang trọng

độ hoàn thiện tốt, thiết kế phẳng tiếp trần



Bền bỉ và tản nhiệt tốt

vật liệu cao cấp

Không gian ứng dụng



Cửa hàng



Văn phòng



Nhà ở



LOẠI ĐƠN SẮC/TRÒN

*Giá đã bao gồm VAT

Mã số	Màu ánh sáng (K)	Công suất (W)	Quang thông (lm)	Lỗ khoét (mm)	Kích thước (mm)	Quy cách đóng gói (Sản Phẩm/Thùng)	Giá bán (VNĐ)
NNP71272 NNP71279 NNP71278	 Ấm 3000K Trung tính 4000K Trắng 6500K	6W	420lm	ø100mm	ø120mm H: 30mm	10	209.000
NNP72272 NNP72279 NNP72278	 Ấm 3000K Trung tính 4000K Trắng 6500K	9W	630lm	ø100mm	ø120mm H: 30mm	10	258.000
NNP73472 NNP73479 NNP73478	 Ấm 3000K Trung tính 4000K Trắng 6500K	12W	900lm	ø125mm	ø145mm H: 30mm	10	309.000
NNP74472 NNP74479 NNP74478	 Ấm 3000K Trung tính 4000K Trắng 6500K	15W	1130lm	ø150mm	ø170mm H: 30mm	10	369.000
NNP74572 NNP74579 NNP74578	 Ấm 3000K Trung tính 4000K Trắng 6500K	18W	1440lm	ø150mm	ø170mm H: 30mm	10	423.000

LOẠI ĐỔI MÀU/TRÒN

NNP72276	 3000K 4000K 6500K	9W	630lm	ø100mm	ø120mm H: 30mm	10	355.000
NNP73476	 3000K 4000K 6500K	12W	900lm	ø125mm	ø145mm H: 30mm	10	432.000
NNP74476	 3000K 4000K 6500K	15W	1130lm	ø150mm	ø170mm H: 30mm	10	512.000

LOẠI ĐƠN SẮC/VUÔNG

NNP71254 NNP71250 NNP71255	 Ấm 3000K Trung tính 4000K Trắng 6500K	6W	420lm	□ 100mm	120x120mm H: 30mm	10	249.000
NNP72254 NNP72250 NNP72255	 Ấm 3000K Trung tính 4000K Trắng 6500K	9W	630lm	□ 100mm	120x120mm H: 30mm	10	286.000

DN CẢM BIẾN



220-240V



15.000h



100°



CRI80



IP20



Cảm biến thông minh, độ nhạy cao
bán kính trong vòng 5m



Thiết kế viền đèn cong ôm sát trần
mặt đèn phẳng với trần

Không gian ứng dụng



Cửa hàng



Nhà hàng
Quán cafe



Văn phòng



Nhà ở

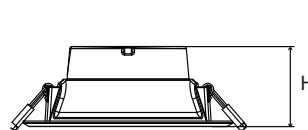

ĐÈN DN CẢM BIẾN

*Giá đã bao gồm VAT

Mã số	Màu ánh sáng (K)	Công suất (W)	Quang thông (lm)	Lỗ khoét (mm)	Kích thước (mm)	Quy cách đóng gói (Sản Phẩm/Thùng)	Giá bán (VNĐ)
NNNC7640588 NNNC7641588 NNNC7645588	■ Ấm 3000K ■ Trung tính 4000K ■ Trắng 6500K	9W	675lm	Ø110mm	Ø127mm H: 50mm	10	620.000
NNNC7640688 NNNC7641688 NNNC7645688	■ Ấm 3000K ■ Trung tính 4000K ■ Trắng 6500K	12W	900lm	Ø125mm	Ø144mm H: 55mm	10	675.000



Tích hợp hai loại cảm biến



Cảm biến ánh sáng

Nhận thấy trong môi trường sáng có chuyển động thì đèn sẽ không sáng.



Cảm biến chuyển động

Đèn có khả năng phát hiện chuyển động lên đến 5m.

DN 2G



220-240V



20.000h



100°



CRI80



IP20



Chip LED RG0 giảm ánh sáng xanh

độ hoàn thiện tốt, thiết kế phẳng tiếp trần



Tiết kiệm điện

hiệu suất chiếu sáng cao



Thiết kế viền đèn phẳng tiếp trần

Không gian ứng dụng



Cửa hàng



Văn phòng



Nhà ở

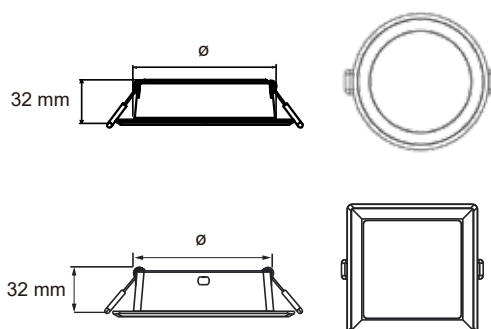

LOẠI ĐƠN SẮC/ IP 20/ TRÒN

*Giá đã bao gồm VAT

Mã số	Màu ánh sáng (K)	Công suất (W)	Quang thông (lm)	Lỗ khoét (mm)	Kích thước (mm)	Quy cách đóng gói (Sản Phẩm/Thùng)	Giá bán (VNĐ)
NNV70030WE1A NNV70040WE1A NNV70060WE1A	■ Ấm 3000K ■ Trung tính 4000K ■ Trắng 6500K	6W	480lm	Ø90mm	Ø109mm H:32mm	10	160.000
NNV70031WE1A NNV70041WE1A NNV70061WE1A	■ Ấm 3000K ■ Trung tính 4000K ■ Trắng 6500K	9W	720lm	Ø90mm	Ø109mm H:32mm	10	226.000
NNV70036WE1A NNV70046WE1A NNV70066WE1A	■ Ấm 3000K ■ Trung tính 4000K ■ Trắng 6500K	9W	720lm	Ø110mm	Ø129mm H:32mm	10	243.000
NNV70032WE1A NNV70042WE1A NNV70062WE1A	■ Ấm 3000K ■ Trung tính 4000K ■ Trắng 6500K	12W	960lm	Ø110mm	Ø129mm H:32mm	10	266.000
NNV70037WE1A NNV70047WE1A NNV70067WE1A	■ Ấm 3000K ■ Trung tính 4000K ■ Trắng 6500K	12W	960lm	Ø125mm	Ø144mm H:32mm	10	280.000
NNV70033WE1A NNV70043WE1A NNV70063WE1A	■ Ấm 3000K ■ Trung tính 4000K ■ Trắng 6500K	15W	1275lm	Ø125mm	Ø144mm H:32mm	10	315.000
NNV70038WE1A NNV70048WE1A NNV70068WE1A	■ Ấm 3000K ■ Trung tính 4000K ■ Trắng 6500K	15W	1275lm	Ø150mm	Ø169mm H:32mm	10	332.000
NNV70034WE1A NNV70044WE1A NNV70064WE1A	■ Ấm 3000K ■ Trung tính 4000K ■ Trắng 6500K	18W	1530lm	Ø150mm	Ø169mm H:32mm	10	400.000
NNV70039WE1A NNV70049WE1A NNV70069WE1A	■ Ấm 3000K ■ Trung tính 4000K ■ Trắng 6500K	18W	1530lm	Ø175mm	Ø194mm H:32mm	10	423.000
NNV70035WE1A NNV70045WE1A NNV70065WE1A	■ Ấm 3000K ■ Trung tính 4000K ■ Trắng 6500K	24W	2040lm	Ø175mm	Ø194mm H:32mm	10	438.000

LOẠI ĐƠN SẮC/ IP 20/ VUÔNG

NNV70800WE1A NNV70810WE1A NNV70850WE1A	■ Ấm 3000K ■ Trung tính 4000K ■ Trắng 6500K	9W	720lm	115x115mm	129x129mm H: 32mm	10	249.000
NNV70801WE1A NNV70811WE1A NNV70851WE1A	■ Ấm 3000K ■ Trung tính 4000K ■ Trắng 6500K	12W	960lm	125x125mm	144x144mm H: 32mm	10	292.000
NNV70802WE1A NNV70812WE1A NNV70852WE1A	■ Ấm 3000K ■ Trung tính 4000K ■ Trắng 6500K	15W	1200lm	150x150mm	169x169mm H: 32mm	10	343.000

LOẠI ĐỔI MÀU/ CCT/ TRÒN

*Giá đã bao gồm VAT

Mã số	Màu ánh sáng (K)	Công suất (W)	Quang thông (lm)	Lỗ khoét (mm)	Kích thước (mm)	Quy cách đóng gói (Sản Phẩm/Thùng)	Giá bán (VNĐ)
NNV70950WE1A (Bộ nguồn rời)		9W	720lm	Ø90mm	Ø109mm H: 32mm	10	251.000
NNV70090WE1A		9W	675lm	Ø110mm	Ø129mm H: 32mm	10	343.000
NNV70091WE1A		12W	960lm	Ø125mm	Ø144mm H: 32mm	10	418.000
NNV70092WE1A		15W	1200lm	Ø150mm	Ø169mm H: 32mm	10	492.000

LOẠI ĐƠN SẮC CHỐNG ẨM/ IP44

NNV70026WE1A NNV70086WE1A NNV70076WE1A	<ul style="list-style-type: none"> ■ Ấm 3000K ■ Trung tính 4000K ■ Trắng 6500K 	6W	480lm	Ø90mm	Ø109mm H: 32mm	10	206.000
NNV70027WE1A NNV70087WE1A NNV70077WE1A	<ul style="list-style-type: none"> ■ Ấm 3000K ■ Trung tính 4000K ■ Trắng 6500K 	9W	720lm	Ø90mm	Ø109mm H: 32mm	10	255.000
NNV70028WE1A NNV70088WE1A NNV70078WE1A	<ul style="list-style-type: none"> ■ Ấm 3000K ■ Trung tính 4000K ■ Trắng 6500K 	12W	960lm	Ø110mm	Ø129mm H: 32mm	10	298.000

KHUNG GẮN NỔI TRẦN/ IP20

Mã số	Dùng cho đèn có lỗ khoét (mm)	Kích thước (mm)	Quy cách đóng gói (Sản phẩm/Thùng)	Giá bán (VNĐ)
NNV90000WM1A	Ø90mm	Ø111mm H: 45mm	20	118.000
NNV90001WM1A	Ø110mm	Ø116mm H: 45mm	20	135.000
NNV90002WM1A	Ø125mm	Ø146mm H: 45mm	20	149.000
NNV90003WM1A	Ø150mm	Ø171mm H: 45mm	20	169.000
NNV90004WM1A	Ø175mm	Ø196mm H: 45mm	20	192.000



Bước 1:

Khoan lỗ và bắt vít khung vào trần nhà



Bước 2:

Gỡ bỏ pat móc khỏi đèn



Bước 3:

Cố định đèn với khung. Đèn được gắn chắc chắn sau khi nghe tiếng "Clik"



Hình ảnh sau khi hoàn thiện

ĐIỀU CHỈNH GÓC

 220-240V  15.000h  38°/40°/60°  CRI80  IP20



Đa dạng lựa chọn góc chiếu



Làm nổi bật vật thể
xác định trong không gian nội thất



Đa dạng kiểu dáng
đáp ứng các không gian khác nhau

Không gian ứng dụng



Cửa hàng



Văn phòng



Nhà ở

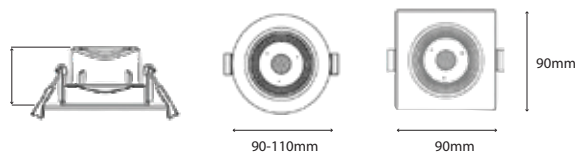

LOẠI TRÒN

*Giá đã bao gồm VAT

Mã số	Màu ánh sáng (K)	Công suất (W)	Quang thông (lm)	Góc chiếu (Độ)	Lỗ khoét (mm)	Kích thước (mm)	Quy cách đồng gói (Sản Phẩm/Thùng)	Giá bán (VNĐ)
NNNC7630188 NNNC7631188 NNNC7635188	Ấm 3000K Trung tính 4000K Trắng 6500K	5W	350lm	38°	Ø80mm	Ø90mm H: 43.5mm	20	198.000
NNNC7624088 NNNC7629088 NNNC7628088	Ấm 3000K Trung tính 4000K Trắng 6500K	5W	350lm	60°	Ø80mm	Ø90mm H: 43.5mm	20	198.000
NNNC7630288 NNNC7631288 NNNC7635288	Ấm 3000K Trung tính 4000K Trắng 6500K	7W	500lm	38°	Ø80mm	Ø90mm H: 43.5mm	20	226.000
NNNC7624188 NNNC7629188 NNNC7628188	Ấm 3000K Trung tính 4000K Trắng 6500K	7W	500lm	60°	Ø80mm	Ø90mm H: 43.5mm	20	226.000
NNNC7630388 NNNC7635388 NNNC7631388	Ấm 3000K Trung tính 4000K Trắng 6500K	9W	800lm	40°	Ø90mm	Ø110mm H: 50mm	20	263.000

LOẠI VUÔNG

NNNC7630688 NNNC7631688 NNNC7635688	Ấm 3000K Trung tính 4000K Trắng 6500K	5W	350lm	38°	Ø80mm	90x90mm H: 43.5mm	20	198.000
NNNC7624588 NNNC7629588 NNNC7628588	Ấm 3000K Trung tính 4000K Trắng 6500K	5W	350lm	60°	Ø80mm	90x90mm H: 43.5mm	20	198.000
NNNC7630788 NNNC7631788 NNNC7635788	Ấm 3000K Trung tính 4000K Trắng 6500K	7W	500lm	38°	Ø80mm	90x90mm H: 43.5mm	20	226.000
NNNC7624688 NNNC7629688 NNNC7628688	Ấm 3000K Trung tính 4000K Trắng 6500K	7W	500lm	60°	Ø80mm	90x90mm H: 43.5mm	20	226.000



RIMLESS



220-240V



15.000h



180°



CRI80



IP20

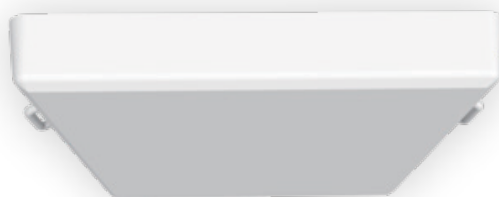

Ánh sáng tỏa đều 180°
lắp đặt bán âm trần



Thiết kế tràn viền
tăng tính thẩm mỹ cho không gian

Không gian ứng dụng



Cửa hàng



Văn phòng



Nhà ở

Cách lắp đặt âm với thiết kế nổi

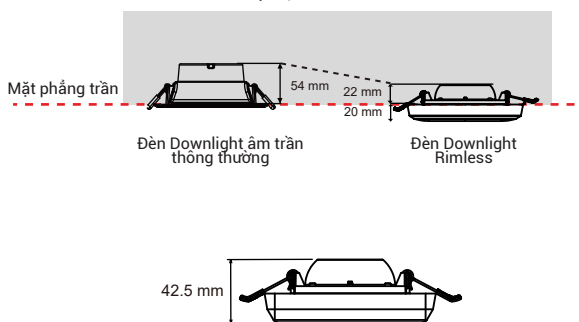

LOẠI TRÒN

*Giá đã bao gồm VAT

Mã số	Màu ánh sáng (K)	Công suất (W)	Quang thông (lm)	Lỗ khoét (mm)	Kích thước (mm)	Quy cách đóng gói (Sản Phẩm/Thùng)	Giá bán (VNĐ)
NNNC7620088 NNNC7625088 NNNC7621088	■ Ấm 3000K ■ Trung tính 4000K ■ Trắng 6500K	9W	720lm	ø90mm	ø116mm H: 42.5mm	20	289.000
NNNC7620188 NNNC7625188 NNNC7621188	■ Ấm 3000K ■ Trung tính 4000K ■ Trắng 6500K	12W	960lm	ø110mm	ø136mm H: 42.5mm	20	449.000

LOẠI VUÔNG

NNNC7620388 NNNC7625388 NNNC7621388	■ Ấm 3000K ■ Trung tính 4000K ■ Trắng 6500K	9W	720lm	ø90mm	116*116mm H: 42.5mm	20	289.000
NNNC7620488 NNNC7625488 NNNC7621488	■ Ấm 3000K ■ Trung tính 4000K ■ Trắng 6500K	12W	960lm	ø110mm	136*136mm H: 42.5mm	20	449.000



OUTBOW

220-240V

100°

IP20



Thiết kế tối giản

tinh tế, phù hợp với mọi không gian



Dễ dàng lắp đặt

bộ nguồn rời

Không gian ứng dụng



Cửa hàng



Văn phòng



Nhà ở

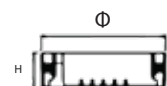
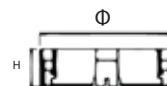

LOẠI TRÒN

*Giá đã bao gồm VAT

Mã số	Màu ánh sáng (K)	Công suất (W)	Tuổi thọ (giờ)	Quang thông (lm)	Độ hoàn màu (CRI)	Kích thước (mm)	Quy cách đóng gói (Sản Phẩm/Thùng)	Giá bán (VNĐ)
NNNC7632088 NNNC7633088 NNNC7637088	■ Ấm 3000K ■ Trung tính 4000K ■ Trắng 6500K	6W	15.000h	350lm	70	Ø120mm H: 36mm	10	280.000
NNNC7632188 NNNC7633188 NNNC7637188	■ Ấm 3000K ■ Trung tính 4000K ■ Trắng 6500K	12W	15.000h	800lm	70	Ø170mm H: 36mm	10	392.000
NNNC7622088 NNNC7623088 NNNC7627088	■ Ấm 3000K ■ Trung tính 4000K ■ Trắng 6500K	18W	20.000h	1350lm	80	Ø225mm H: 36mm	10	515.000
NNNC7622188 NNNC7623188 NNNC7627188	■ Ấm 3000K ■ Trung tính 4000K ■ Trắng 6500K	24W	20.000h	1850lm	80	Ø300mm H: 40mm	10	766.000

LOẠI VUÔNG

NNNC7632588 NNNC7633588 NNNC7637588	■ Ấm 3000K ■ Trung tính 4000K ■ Trắng 6500K	6W	15.000h	350lm	70	120x120mm H: 36mm	10	298.000
NNNC7632688 NNNC7633688 NNNC7637688	■ Ấm 3000K ■ Trung tính 4000K ■ Trắng 6500K	12W	15.000h	800lm	70	170x170mm H: 36mm	10	420.000
NNNC7622588 NNNC7623588 NNNC7627588	■ Ấm 3000K ■ Trung tính 4000K ■ Trắng 6500K	18W	20.000h	1350lm	80	225x225mm H: 36mm	10	603.000
NNNC7622688 NNNC7623688 NNNC7627688	■ Ấm 3000K ■ Trung tính 4000K ■ Trắng 6500K	24W	20.000h	1850lm	80	300x300mm H: 40mm	10	883.000

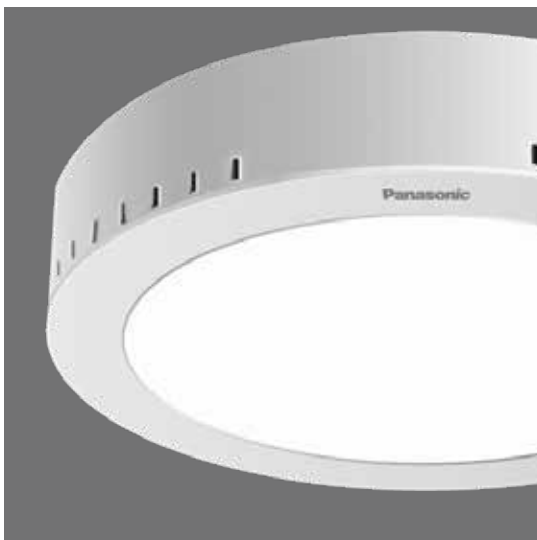

ĐÈN TRẦN CHỨC NĂNG

220-240V

25.000h

Rộng

CRI80



Chụp đèn không ngả vàng
chất liệu nhựa cao cấp



Thiết kế chống côn trùng
xâm nhập vào bên trong

Không gian ứng dụng



Cửa hàng



Văn phòng



Nhà ở

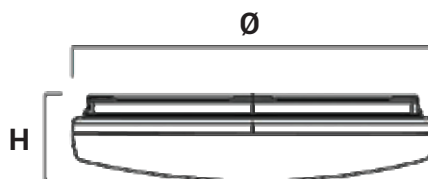

LOẠI ĐỔI MÀU (IP20)

*Giá đã bao gồm VAT

Mã số	Màu ánh sáng (K)	Công suất (W)	Quang thông (lm)	Diện tích chiếu sáng (m ²)	Kích thước (mm)	Quy cách đóng gói (Sản Phẩm/Thùng)	Giá bán (VNĐ)
HHGXQ143188	3000K 4000K 6500K	12W	900lm	4-8m ²	Ø280mm H: 79mm	8	823.000
HHGXQ243188	3000K 4000K 6500K	18W	1350lm	6-10m ²	Ø354mm H: 90mm	7	969.000
HHGXQ243288	3000K 4000K 6500K	24W	1800lm	8-12m ²	Ø403mm H: 95mm	7	1.132.000

LOẠI CẢM BIẾN VÀ CHỐNG THẨM IP44

HHGXQ142888 HHGXQ142988	<ul style="list-style-type: none"> Trung tính 4000K Trắng 6500K 	12W	860lm	4-8m ²	Ø254mm H: 92mm	12	1.172.000
HHGXQ242688 HHGXQ242788	<ul style="list-style-type: none"> Trung tính 4000K Trắng 6500K 	18W	1280lm	6-10m ²	Ø327mm H: 98mm	8	1.380.000



ĐÈN TRẦN CƠ BẢN VÀ MINI



220-240V



15.000h
25.000h



Rộng



CRI80



IP20



Chụp đèn không ngả vàng

chất liệu nhựa cao cấp



Thiết kế chống côn trùng

xâm nhập vào bên trong



Thiết kế nhỏ gọn hơn

24% với dòng đèn trần cơ bản

Không gian ứng dụng



Cửa hàng



Văn phòng



Nhà ở

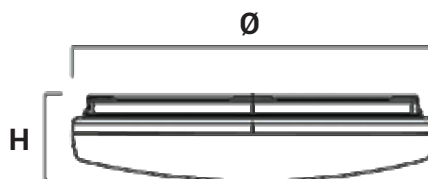

ĐÈN TRẦN 2G CƠ BẢN (25.000h)

*Giá đã bao gồm VAT

Mã số	Màu ánh sáng (K)	Công suất (W)	Quang thông (lm)	Kích thước (mm)	Quy cách đóng gói (Sản Phẩm/Thùng)	Giá bán (VNĐ)
HHXQ141188 HHXQ141288	■ Trung tính 4000K ■ Trắng 6500K	12W	900lm	Ø280mm H: 79mm	8	578.000
HHXQ241188 HHXQ241288	■ Trung tính 4000K ■ Trắng 6500K	18W	1350lm	Ø354mm H: 90mm	7	680.000
HHXQ241388 HHXQ241488	■ Trung tính 4000K ■ Trắng 6500K	24W	1800lm	Ø403mm H: 95mm	7	795.000

ĐÈN TRẦN MINI 3G (15.000h)

HHGXQ143488 HHGXQ143588	■ Trung tính 4000K ■ Trắng 6500K	12W	810lm	Ø235mm H: 60mm	6	415.000
HHGXQ243488 HHGXQ243588	■ Trung tính 4000K ■ Trắng 6500K	18W	1215lm	Ø285mm H: 60mm	6	498.000
HHGXQ243688 HHGXQ243788	■ Trung tính 4000K ■ Trắng 6500K	24W	1620lm	Ø285mm H: 60mm	6	575.000



LED BULB



170-240V



15.000h



200°



CRI80



IP20



Tản nhiệt tốt và tuổi thọ cao

bên trong đèn được tán một lớp nhôm tản nhiệt hiệu quả tản nhiệt



Độ sáng vượt trội



Tối ưu chi phí

Không gian ứng dụng



Cửa hàng



Văn phòng



Nhà ở

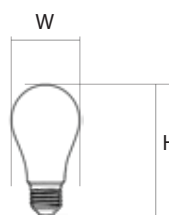



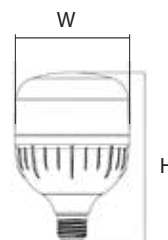





Bóng A



Bóng T

BÓNG A (170V-240V)

*Giá đã bao gồm VAT

Mã số	Màu ánh sáng (K)	Công suất (W)	Quang thông (lm)	Kích thước (mm)	Quy cách đóng gói (Sản Phẩm/Hộp)	Giá bán (VNĐ)
LDACL03LG2A7 LDACL03WG2A7 LDACL03HG2A7	 Ấm 3000K  Trung tính 4000K  Trắng 6500K	3W	335lm 360lm 360lm	Ø60mm H: 107mm	10	45.000
LDACL05LG2A7 LDACL05WG2A7 LDACL05HG2A7	 Ấm 3000K  Trung tính 4000K  Trắng 6500K	5W	505lm 540lm 540lm	Ø60mm H: 107mm	10	57.000
LDACL07LG2A7 LDACL07WG2A7 LDACL07HG2A7	 Ấm 3000K  Trung tính 4000K  Trắng 6500K	7W	690lm 740lm 740lm	Ø60mm H: 107mm	10	60.000
LDACL09LG2A7 LDACL09WG2A7 LDACL09HG2A7	 Ấm 3000K  Trung tính 4000K  Trắng 6500K	9W	875lm 950lm 950lm	Ø60mm H: 107mm	10	63.000
LDACL11LG2A7 LDACL11WG2A7 LDACL11HG2A7	 Ấm 3000K  Trung tính 4000K  Trắng 6500K	11W	1110lm 1185lm 1185lm	Ø60mm H: 111mm	10	80.000
LDACL13LG2A7 LDACL13WG2A7 LDACL13HG2A7	 Ấm 3000K  Trung tính 4000K  Trắng 6500K	13W	1521lm 1580lm 1580lm	Ø60mm H: 120mm	10	97.000

BÓNG T (220V-240V)

(Sản Phẩm/Thùng)

LDTCH15LG1A7 LDTCH15DG1A7	 Ấm 3000K  Trắng 6500K	15W	1350lm 1500lm	Ø80mm H: 130mm	50	106.000
LDTCH20LG2A7 LDTCH20DG2A7	 Ấm 3000K  Trắng 6500K	20W	1800lm 2000lm	Ø80mm H: 143mm	50	129.000
LDTCH30LG2A7 LDTCH30DG2A7	 Ấm 3000K  Trắng 6500K	30W	2700lm 3000lm	Ø100mm H: 165mm	50	189.000
LDTCH40LG2A7 LDTCH40DG2A7	 Ấm 3000K  Trắng 6500K	40W	3600lm 4000lm	Ø118mm H: 196mm	20	255.000
LDTCH50LG2A7 LDTCH50DG2A7	 Ấm 3000K  Trắng 6500K	50W	4500lm 5000lm	Ø138mm H: 221mm	20	343.000

FILAMENT

 220-240V  15.000h  360°  CRI80  IP20

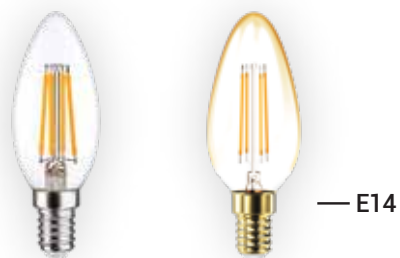
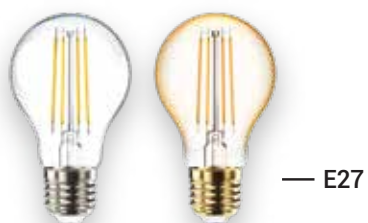

Ánh sáng không nhấp nháy



Chất liệu thủy tinh cao cấp, truyền sáng tối đa



Tiết kiệm điện

Không gian ứng dụng



Cửa hàng



Nhà hàng
Quán cafe





Văn phòng



Nhà ở

BÓNG A (E27)

*Giá đã bao gồm VAT

Mã số	Màu ánh sáng (K)	Công suất (W)	Quang thông (lm)	Hình ảnh	Màu thủy tinh	Kích thước (mm)	Quy cách đóng gói (Sản phẩm/Thùng)	Giá bán (VNĐ)
LDACH04LG1AC LDACH04LG1AA	2700K 2000K	4W	470lm 360lm		Trắng Vàng	Ø60mm H: 105mm	80	115.000 132.000
LDACH07LG1AC LDACH07LG1AA	2700K 2000K	7W	806lm 630lm		Trắng Vàng	Ø60mm H: 105mm	80	132.000 146.000

BÓNG C (E14)

LDCCH02LG1AC LDCCH02LG1AA	2700K 2000K	2.2W	200lm 150lm		Trắng Vàng	Ø35mm H: 97mm	100	98.000 115.000
LDCCH04LG1AC LDCCH04LG1AA	2700K 2000K	4W	470lm 360lm		Trắng Vàng	Ø35mm H: 97mm	100	103.000 118.000

BÓNG ST (E27)

LDSCH04LG1AC LDSCH04LG1AA	2700K 2000K	4W	470lm 360lm		Trắng Vàng	Ø64mm H: 140mm	60	143.000 163.000
LDSCH07LG1AC LDSCH07LG1AA	2700K 2000K	7W	806lm 630lm		Trắng Vàng	Ø64mm H: 140mm	60	160.000 175.000

BÓNG G95/G125 (E27)

LDGCH07LG2AC LDGCH07LG2AA	2700K 2000K	7W	806lm 630lm		Trắng Vàng	Ø95mm H: 138mm	40	232.000 255.000
LDGCH07LG1AC LDGCH07LG1AA	2700K 2000K	7W	806lm 630lm		Trắng Vàng	Ø125mm H: 173mm	40	260.000 289.000

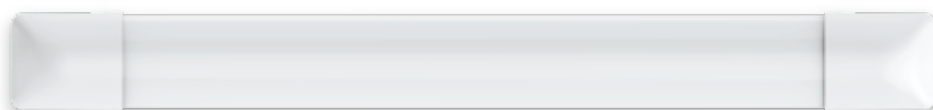

Thiết kế sang trọng tinh tế



Bền gấp 250 lần so với thủy tinh
thân đèn chất liệu PC cao cấp



Tiết kiệm điện

Không gian ứng dụng



Cửa hàng



Nhà hàng
Quán cafe



Văn phòng



Nhà ở

ĐÈN BÁN NGUYỆT

Mã số	Màu ánh sáng (K)	Công suất (W)	Quang thông (lm)	Kích thước (mm)	Quy cách đóng gói (Thùng/Sản phẩm)	Giá bán (VNĐ)
NNFC5004088 NNFC5009088 NNFC5009588	■ Ấm 3000K ■ Trung tính 4000K ■ Trắng 6500K	18W	1800lm	28x63mm L:600mm	30	426.000
NFV50101WE1A NFV50102WE1A NFV50103WE1A	■ Ấm 3000K ■ Trung tính 4000K ■ Trắng 6500K	20W	2000lm	28x63mm L:600mm	30	443.000
NNFC5004188 NNFC5009188 NNFC5009688	■ Ấm 3000K ■ Trung tính 4000K ■ Trắng 6500K	36W	3600lm	28x63mm L:1200mm	30	632.000
NFV50104WE1A NFV50105WE1A NFV50106WE1A	■ Ấm 3000K ■ Trung tính 4000K ■ Trắng 6500K	40W	4000lm	28x63mm L:1200mm	30	658.000



LED BẢNG



220-240V



30.000h



110°



CRI80



IP20

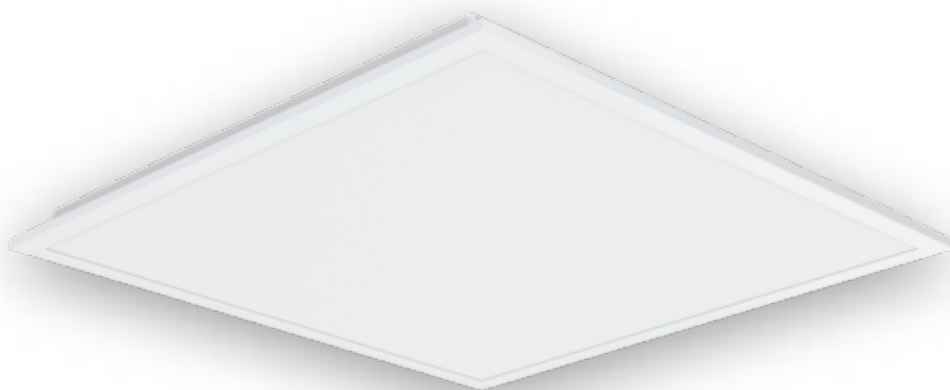

Tiết kiệm điện



Tuổi thọ đèn cao

Không gian ứng dụng



Cửa hàng



Văn phòng



Nhà ở

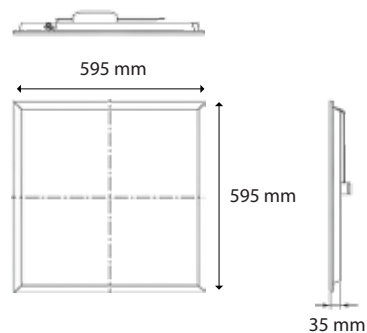

ĐÈN LED BẢNG

Mã số	Màu ánh sáng (K)	Công suất (W)	Quang thông (lm)	Quy cách đóng gói (Thùng/Sản phẩm)	Kích thước (mm)	Giá bán (VNĐ)
NNFC7050088 NNFC7055088 NNFC7056088	Ấm 3000K Trung tính 4000K Trắng 6500K	36W	3900lm	6	595x595mm H: 35mm	1.140.000



CHIẾU ĐIỂM



220-240V



20.000h



35°



CR180



IP20



Thiết kế hiện đại



Bền bỉ chắc chắn

Không gian ứng dụng



Cửa hàng



Nhà hàng
Quán cafe



Văn phòng



Nhà ở

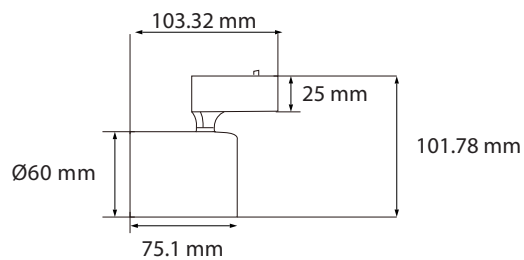

ĐÈN GẮN THANH RAY

Mã số	Màu đèn	Màu ánh sáng (K)	Công suất (W)	Quang thông (lm)	Kích thước (mm)	Quy cách đóng gói (Sản Phẩm/Thùng)	Giá bán (VNĐ)
NNNC7601288 NNNC7606288	Trắng	■ Ấm 3000K ■ Trắng 6500K	7W	420lm	60x130mm H: 102mm	36	646.000
NNNC7601388 NNNC7606388	Đen	■ Ấm 3000K ■ Trắng 6500K	7W	420lm	60x103mm H: 102mm	36	646.000

ĐÈN GẮN NỔI

NNNC7606788	Đen	■ Trắng 6500K	7W	420lm	60x103mm H: 102mm	36	675.000
-----------------------------	-----	--	----	-------	----------------------	----	----------------

PHỤ KIỆN THANH RAY

Mã số	Tên sản phẩm	Màu	Hình ảnh	Kích thước	Giá bán
RAIL-2-10-W88 RAIL-2-10-B88	Thanh ray	Trắng Đen		1m / thanh	583.000



LED DÂY



Hiệu suất sáng cao

chip LED chất lượng cao



Vật liệu cao cấp

bọc lõi chống rò rỉ điện

Không gian ứng dụng



Cửa hàng



Nhà hàng
Quán cafe



Văn phòng



Nhà ở

ĐÈN LED DÂY

*Giá đã bao gồm VAT

Mã số	Màu ánh sáng (K)	Công suất (W)	Quang thông (lm)	Kích thước (mm)	Quy cách đóng gói (Sản Phẩm/Cuộn/50m)	Giá bán (VNĐ)
NFV80003CE1A NFV80004CE1A NFV80006CE1A	<ul style="list-style-type: none"> ■ Ấm 3000K ■ Trung tính 4000K ■ Trắng 6500K 	8	620 lm/m	11x7mm L: 5000mm	1	5.680.000

PHỤ KIỆN VÀ LINH KIỆN

Mã số	Tên sản phẩm	Hình ảnh	Quy cách đóng gói	Giá bán
NFV90001WE1A	Bộ nguồn 400W		50 Bộ nguồn/Hộp	283.000
NNNC80133K88	Nẹp nhựa		1000 Nẹp/Hộp	2.335.000



Chip Led
chất lượng cao



Dây đồng
nguyên chất



Công nghệ chống
ánh sáng gián đoạn

PHA KÍNH TRONG

220-240V

30.000h

110°

CRI80

IP65



Thiết kế tinh tế



Bền bỉ và chắc chắn

vỏ kim loại nhôm cao cấp, lớp kính chịu lực và chống ngã vàng

Không gian ứng dụng



Cửa hàng



Kiến trúc



Nhà ở

ĐÈN PHA KÍNH TRONG

*Giá đã bao gồm VAT

Mã số	Màu ánh sáng (K)	Công suất (W)	Quang thông (lm)	Kích thước (mm)	Quy cách đóng gói (Sản Phẩm/Thùng)	Giá bán (VNĐ)
NYV00001BE1A NYV00011BE1A NYV00051BE1A	■ Ấm 3000K ■ Trung tính 4000K ■ Trắng 6500K	10W	900lm	91x90mm H: 27mm	30	249.000
NYV00002BE1A NYV00012BE1A NYV00052BE1A	■ Ấm 3000K ■ Trung tính 4000K ■ Trắng 6500K	20W	1800lm	101x97mm H: 27mm	30	332.000
NYV00003BE1A NYV00013BE1A NYV00053BE1A	■ Ấm 3000K ■ Trung tính 4000K ■ Trắng 6500K	30W	2700lm	133x124mm H: 29mm	30	512.000
NYV00004BE1A NYV00014BE1A NYV00054BE1A	■ Ấm 3000K ■ Trung tính 4000K ■ Trắng 6500K	50W	4500lm	177x146mm H: 28mm	10	769.000
NYV00005BE1A NYV00015BE1A NYV00055BE1A	■ Ấm 3000K ■ Trung tính 4000K ■ Trắng 6500K	70W	6300lm	218x173mm H: 34mm	10	1.140.000
NYV00006BE1A NYV00016BE1A NYV00056BE1A	■ Ấm 3000K ■ Trung tính 4000K ■ Trắng 6500K	100W	9000lm	259x220mm H: 35mm	10	1.858.000
NYV00007BE1A NYV00017BE1A NYV00057BE1A	■ Ấm 3000K ■ Trung tính 4000K ■ Trắng 6500K	150W	13500lm	289x262mm H: 36mm	5	2.680.000
NYV00008BE1A NYV00018BE1A NYV00058BE1A	■ Ấm 3000K ■ Trung tính 4000K ■ Trắng 6500K	200W	18000lm	341x311mm H: 36mm	5	3.180.000



PHA KÍNH CÓ VÂN

220-240V

25.000h

110°

CRI80

IP65



Thiết kế tinh tế



Bền bỉ và chắc chắn

vỏ kim loại nhôm cao cấp, lớp kính chịu lực và chống ngã vàng

Không gian ứng dụng



Cửa hàng



Kiến trúc



Nhà ở

ĐÈN PHA KÍNH CÓ VÂN

*Giá đã bao gồm VAT

Mã số	Màu ánh sáng (K)	Công suất (W)	Quang thông (lm)	Kích thước (mm)	Quy cách đóng gói (Sản Phẩm/Thùng)	Giá bán (VNĐ)
NYV00001BE1AK NYV00011BE1AK NYV00051BE1AK	■ Ấm 3000K ■ Trung tính 4000K ■ Trắng 6500K	10W	900lm	91x90mm H: 27mm	30	249.000
NYV00002BE1AK NYV00012BE1AK NYV00052BE1AK	■ Ấm 3000K ■ Trung tính 4000K ■ Trắng 6500K	20W	1800lm	101x97mm H: 27mm	30	332.000
NYV00003BE1AK NYV00013BE1AK NYV00053BE1AK	■ Ấm 3000K ■ Trung tính 4000K ■ Trắng 6500K	30W	2700lm	133x124mm H: 29mm	30	512.000
NYV00004BE1AK NYV00014BE1AK NYV00054BE1AK	■ Ấm 3000K ■ Trung tính 4000K ■ Trắng 6500K	50W	4500lm	177x146mm H: 28mm	10	769.000
NYV00005BE1AK NYV00015BE1AK NYV00055BE1AK	■ Ấm 3000K ■ Trung tính 4000K ■ Trắng 6500K	70W	6300lm	218x173mm H: 34mm	10	1.140.000
NYV00006BE1AK NYV00016BE1AK NYV00056BE1AK	■ Ấm 3000K ■ Trung tính 4000K ■ Trắng 6500K	100W	9000lm	259x220mm H: 35mm	10	1.858.000
NYV00007BE1AK NYV00017BE1AK NYV00057BE1AK	■ Ấm 3000K ■ Trung tính 4000K ■ Trắng 6500K	150W	13500lm	289x262mm H: 36mm	5	2.680.000
NYV00008BE1AK NYV00018BE1AK NYV00058BE1AK	■ Ấm 3000K ■ Trung tính 4000K ■ Trắng 6500K	200W	18000lm	341x311mm H: 36mm	5	3.180.000





■ HHGLT0345L19



HHGLT0346L19

1.460.000 VND



Pin dùng 3-4h giờ



Nút bấm cảm ứng



Điều chỉnh được độ sáng từ 0-100% bằng nút bấm



Cổng sạc Micro USB

Công suất	5W (AC 220-240V)
Kích thước	Ø154 x 410 mm
Màu ánh sáng	3000K - 4000K - 5000K
Quang thông	200 lm
CRI	80
Tuổi thọ	20,000 giờ
Chất liệu	ABS/ Nhôm (Thân đèn)



Tích hợp giá đỡ điện thoại

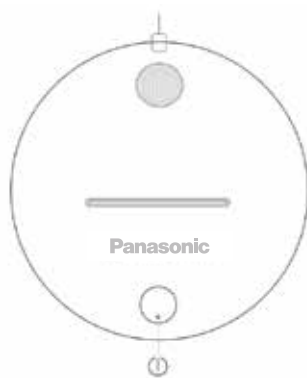

Nút bấm cảm ứng



Tích hợp giá đỡ điện thoại



Nút bấm cảm ứng
(Chạm để chỉnh màu, giữ lâu để chỉnh sáng)



HHGLT0345L19

1.460.000 VND



Pin dùng 3-4h giờ



Nút bấm cảm ứng



Điều chỉnh được độ sáng từ 0-100% bằng nút bấm



Cổng sạc Micro USB

Công suất	5W (AC 220-240V)
Kích thước	125 x 275 x 315 mm
Màu ánh sáng	4000K
Quang thông	200 lm
CRI	80
Tuổi thọ	20,000 giờ
Chất liệu	ABS/ Nhôm (Thân đèn)



■ HHGLT0339W88L

HHGLT0339W88L 
 HHGLT0339B88L 

805.000 VND



Pin dùng 5-6h giờ



Nút bấm cảm ứng



Điều chỉnh được độ sáng từ 0-100% bằng nút bấm



Cổng sạc Micro USB

Công suất	4.5W (AC 220-240V)
Kích thước	L204 x W52 x H266 mm
Màu ánh sáng	3000K - 4000K - 5000K
Quang thông	150 lm
CRI	80
Tuổi thọ	20,000 giờ
Chất liệu	Nhựa cao cấp



Nút bấm cảm ứng
(Chạm để chỉnh màu, giữ lâu để chỉnh sáng)

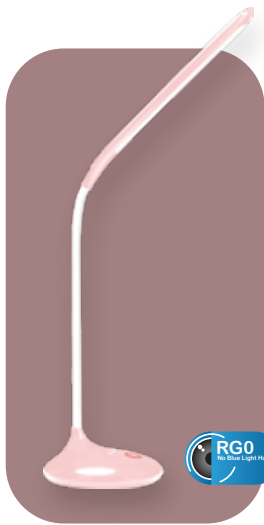

HH-LT0222P19L

1.620.000 VND

HH-LT0220P19L

1.620.000 VND

HH-LT0221P19L

1.620.000 VND



Pin dùng 5-6h giờ



Điều chỉnh được độ sáng theo 3 nấc bằng nút bấm



Nút bấm cảm ứng



Cổng sạc Micro USB



Chip RG0 giảm ánh sáng xanh bảo vệ mắt

Công suất	4.5W (AC 220-240V)
Kích thước	L134 x W145 x H677mm; 0.75kg
Màu ánh sáng	5000K
Quang thông	170 lm
CRI	80
Tuổi thọ	20,000 giờ
Chất liệu	ABS/ Nhôm (Thân đèn)



■ HHGLT063319



HHGLT063319

5.218.000 VND



Chip RG0 giảm ánh sáng xanh bảo vệ mắt



Cường độ sáng tiêu chuẩn JIS AA, phù hợp cho mắt



Ánh sáng chất lượng cao, màu sắc chân thật



Điều chỉnh được độ sáng từ 0-100% bằng thanh trượt



Nút bấm cảm ứng (có tùy chọn nhiều chế độ)



Chế độ tắt sau 30s và tự động tắt sau 45 phút khi không có người hiện diện

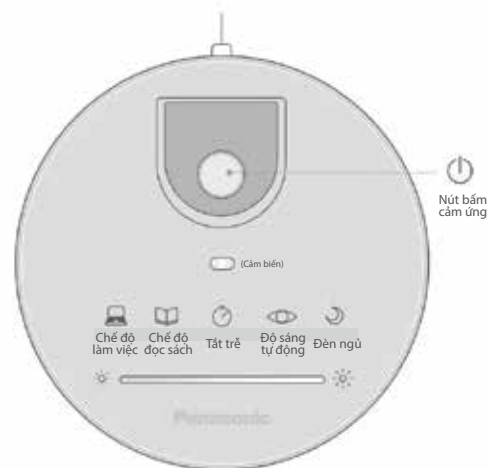

Công suất	20W (AC 220V; 0.15A)
Kích thước	L280 x W220 x H470 mm
Màu ánh sáng	3000K/ 4000K/ 5000K
Quang thông	700 lm
Hiệu suất phát quang	35 lm/W
CRI	95
Tuổi thọ	20,000 giờ
Chất liệu	ABS/ Nhôm (Thân đèn)/ Kính



HHLT062319

4.733.000 VND



Chip RG0 giảm ánh sáng xanh bảo vệ mắt



Cường độ sáng tiêu chuẩn JIS AA, phù hợp cho mắt



Ánh sáng chất lượng cao, màu sắc chân thật



Điều chỉnh được độ sáng từ 0-100% bằng thanh trượt



Nút bấm cảm ứng



Chế độ tắt sau 30s và tự động tắt sau 45 phút khi không có người hiện diện

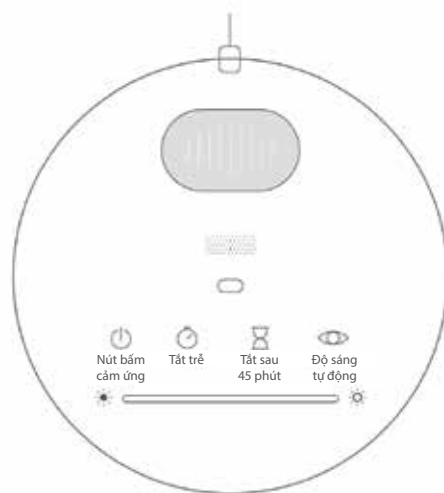

Công suất	19W (AC 220V; 0.15A)
Kích thước	L205 x W205 x H710 mm; 1.9 kg
Màu ánh sáng	4000K
Quang thông	700 lm
Hiệu suất phát quang	37 lm/W
CRI	>90
Tuổi thọ	20,000 giờ
Chất liệu	ABS/ Nhôm (Thân đèn)



■ NNP61923191

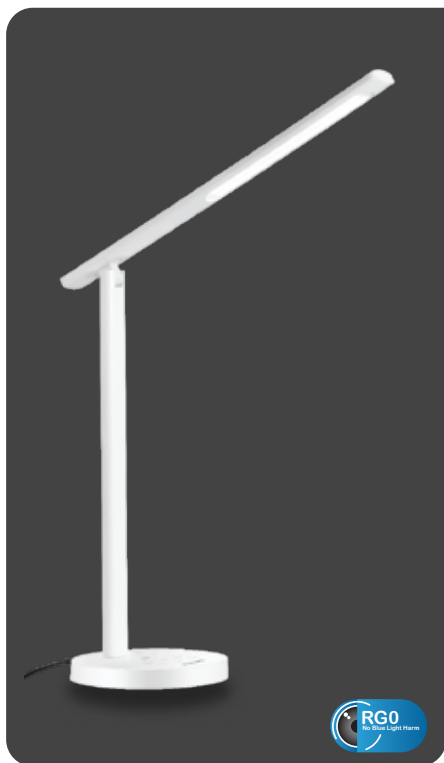

HHLT042119

2.143.000 VND



Chip RG0 giảm ánh sáng xanh bảo vệ mắt



Cường độ sáng tiêu chuẩn JIS AA, phù hợp cho mắt



Điều chỉnh được độ sáng từ 10%-100% bằng nút bấm



Nút bấm cảm ứng (có tùy chọn nhiều chế độ)



Chế độ tắt sau 30s và tự động tắt sau 45 phút khi không có người hiện diện

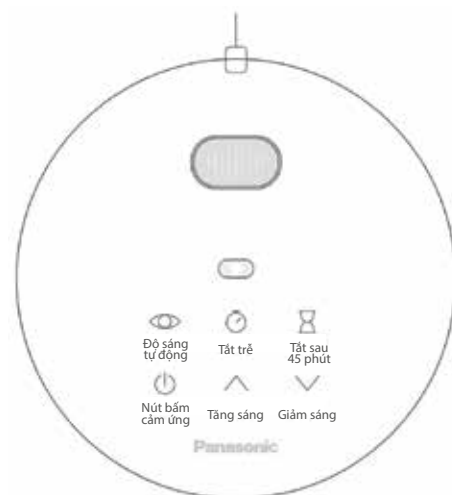

Công suất	7.5W (AC 220V; 0.065A)
Kích thước	L155 x W155 x H430 mm; 1.1 kg
Màu ánh sáng	4000K
Quang thông	400 lm
Hiệu suất phát quang	53.3 lm/W
CRI	80
Tuổi thọ	20,000 giờ
Chất liệu	ABS (Thân đèn)



NNP61923191

2.125.000 VND



Chip RG0 giảm ánh sáng xanh bảo vệ mắt



Cường độ sáng tiêu chuẩn JIS AA, phù hợp cho mắt



Điều chỉnh được 6 mức độ sáng từ 10%-100% bằng nút bấm



Nút bấm cảm ứng

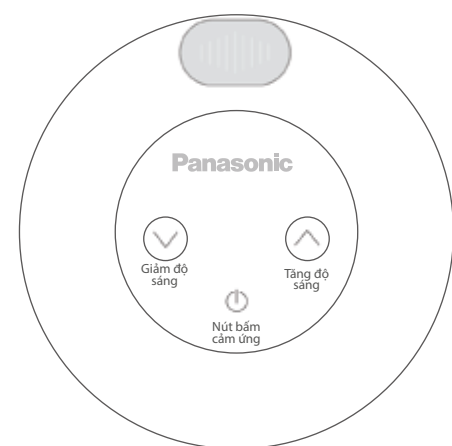

Công suất	7W (AC 220V; 0.06A)
Kích thước	L160 x W160 x H436 mm; 1 kg
Màu ánh sáng	5000K
Quang thông	350 lm
Hiệu suất năng lượng	50 lm/W
CRI	80
Tuổi thọ	20,000 giờ
Chất liệu	ABS/ Nhôm (Thân đèn)



■ NNP63933191



NNP63933191

3.513.000 VND



Chip RG0 giảm ánh sáng xanh bảo vệ mắt



Cường độ sáng tiêu chuẩn JIS AA, phù hợp cho mắt



Điều chỉnh được độ sáng từ 10%-100% bằng thanh trượt



Nút bấm cảm ứng (có tùy chọn nhiều chế độ)



Chế độ tắt sau 30s và tự động tắt sau 45 phút khi không có người hiện diện



Nút bấm cảm ứng

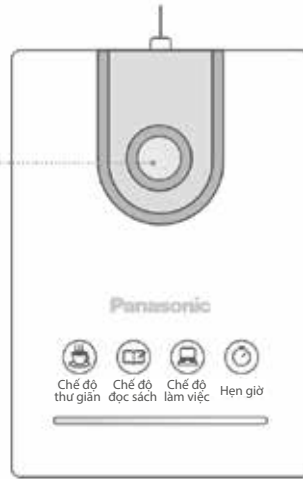

Chế độ thư giãn Chế độ đọc sách Chế độ làm việc

Công suất	12W (12W Đèn + 5W USB) (C 220V; 0.1A)
Kích thước	L210 x W142 x H852 mm; 1.45 kg
Màu ánh sáng	3000K - 4000K - 5000K
Quang thông	500 lm
Hiệu suất năng lượng	42 lm/W
CRI	80
Tuổi thọ	20,000 giờ
Chất liệu	ABS/ Nhôm (Thân đèn)



HHGLT0628U19



HHGLT0629U19



863.000 VND



Chip RG0 giảm ánh sáng xanh bảo vệ mắt



Điều chỉnh được 6 mức độ sáng từ 20%-100% bằng nút bấm



Nút bấm cảm ứng



Công suất	2.5W (AC 220V; 0.06A)
Kích thước	L170 x W117 x H480 mm; 1 kg
Màu ánh sáng	4000K
Quang thông	200 lm
Hiệu suất năng lượng	80 lm/W
CRI	80
Tuổi thọ	20,000 giờ
Chất liệu	ABS/ Nhôm (Thân đèn)

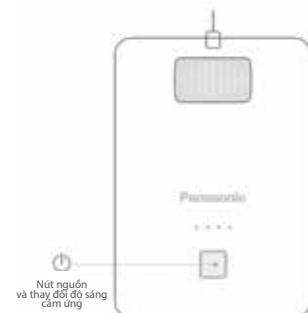

Nút nguồn và thay đổi độ sáng cảm ứng



■ HHGLT0339WU88

HHGLT0339WU88

HHGLT0339BU88

838.000 VND



Chip RG0 giảm ánh sáng xanh bảo vệ mắt



Điều chỉnh được 6 mức độ sáng từ 20%-100% bằng nút bấm



Nút bấm cảm ứng

Công suất	5W (DC5)
Kích thước	L204 x W52 x H266 mm; 0.48kg
Màu ánh sáng	3000K - 4000K - 5000K
Quang thông	150 lm
CRI	80
Tuổi thọ	20,000 giờ
Chất liệu	Nhựa cao cấp



Nút bấm cảm ứng
(Chạm để chỉnh màu, giữ lâu để chỉnh sáng)



■ HHBQ1004B88

• Tiện ích tối đa

- Điểm nhấn trang trí tường nhà
- Thắp sáng lối đi, cầu thang
- Ánh sáng thư giãn cho phòng ngủ

• Độ bền cao, vật liệu kim loại cao cấp



HHBQ1005B88

1.478.000 VND

Công suất	6W
Kích thước	L100 x H100 x D100 mm; 0,6 kg
Màu ánh sáng	3000K
Quang thông	300 lm
Hiệu suất quang thông	50 lm/W
CRI	80
Tuổi thọ	20,000 giờ
IP	20
Bộ nguồn	Lắp trong
Chất liệu	Hợp kim



HHBQ1004B88

1.478.000 VND

Công suất	6W
Kích thước	L173 x H90 x D32 mm; 0,6 kg
Màu ánh sáng	3000K
Quang thông	300 lm
Hiệu suất quang thông	50 lm/W
CRI	80
Tuổi thọ	20,000 giờ
IP	20
Bộ nguồn	Lắp trong
Chất liệu	SPCC + PMMA (Thân đèn)



■ HH-LW0412488



HH-LW0412488

2.290.000 VND

Đèn chiếu gương chuyên dụng

Ánh sáng chất lượng cao, màu sắc được thể hiện đúng và tự nhiên nhất

Tiện tích tối đa

Chiếu gương bàn trang điểm, chiếu gương phòng tắm, chiếu tranh...

Trục đèn mở rộng, điều chỉnh lên xuống



Công suất	9W (AC 220-240V)
Kích thước	L675 x W230 x H205 mm; 0.67 kg
Màu ánh sáng	4000K
Quang thông	400 lm
Hiệu suất năng lượng	44.4 lm/W
CRI	80
Tuổi thọ	20,000 giờ
IP	20
Bộ nguồn	Lắp trong
Chất liệu	Nhựa (Thân đèn)



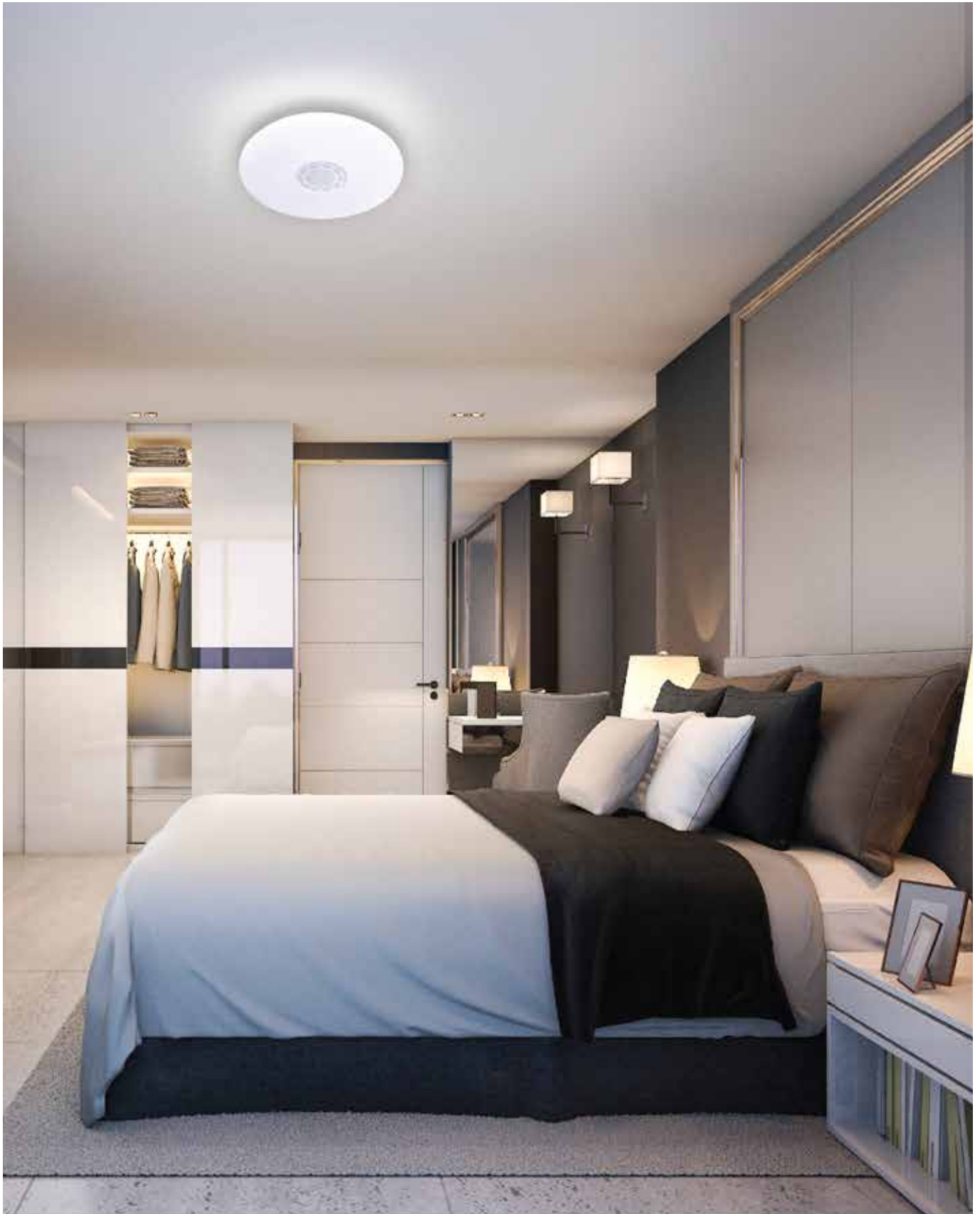

■ HHGXS340188

HHGXS340188

3.225.000 VND



Điều khiển bằng remote



Phát được nhạc



Thay đổi được màu ánh sáng



Phát nhạc bằng điện thoại



Thay đổi được độ sáng



Kết nối qua Bluetooth



- Thiết kế tối giản: Vừa đèn - Vừa loa
- Tiện ích điều khiển bằng remote và smartphone
- Ánh sáng đổi màu - 10 mức độ chiếu sáng

Công suất	25W (Đèn) + 5W (Loa) (AC220-240V)
Diện tích chiếu sáng	10 - 12m ²
Kích thước	Ø380 x H60mm; 1.2 kg
Màu ánh sáng	3000K - 6500K
Quang thông	1500 lm
Hiệu suất quang thông	60 lm/W
CRI	80
Tuổi thọ	20,000 giờ
IP	20
Bộ nguồn	Lắp trong
Chất liệu	PMMA (Mặt đèn); Nhựa màu bạc (Thân đèn)

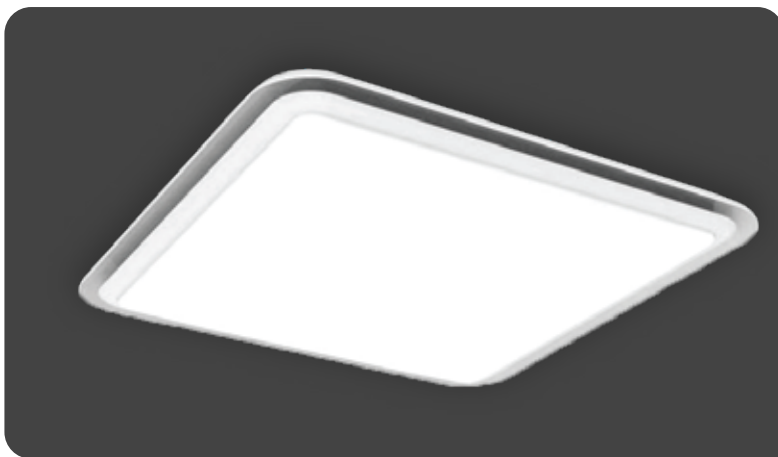
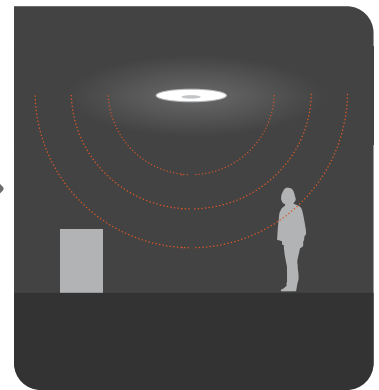

HH-GXZ450888

5.403.000 VNĐ



Công suất 36W (AC220-240V)

Diện tích chiếu sáng 10 - 14m²

Kích thước W565 x L560 x H110 mm; 7.7 kg

Màu ánh sáng 2700K - 6500K



Quang thông 2160 lm

Hiệu suất quang thông 60 lm/W

CRI 80

Tuổi thọ 20,000 giờ

IP 20



Bộ nguồn Lắp trong

Chất liệu PMMA (Mặt đèn); Kim loại (Thân đèn)



■ HHGLZ510188 & HHGLQ110188

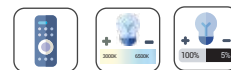

HHGLZ510188

15.188.000 VND

Công suất	52W (AC 220-240V)
Kích thước	Ø780 X H500 mm
Màu ánh sáng	2700~6500K
Quang thông	3120 lm
Hiệu suất phát quang	60 lm/W
CRI	80
Tuổi thọ	20,000 giờ
IP	20
Bộ nguồn	Lắp trong
Chất liệu	SPCC + PC (Thân đèn); PMMA (Mặt đèn)

HHGLQ110188

2.228.000 VND

Công suất	15W (AC 220-240V)
Kích thước	Ø213 X H180mm X D163 mm
Màu ánh sáng	3000K
Quang thông	510 lm
Hiệu suất phát quang	34 lm/W
CRI	80
Tuổi thọ	20,000 giờ
IP	20
Bộ nguồn	Lắp trong
Chất liệu	SPCC + PC (Thân đèn); PMMA (Mặt đèn)

Đèn Diệt Khuẩn

TỈ LỆ DIỆT KHUẨN

99,9%

*Giá bán đã bao gồm VAT

Được chứng nhận bởi viện

**INNOVATIVE
BIOSANALYSIS**

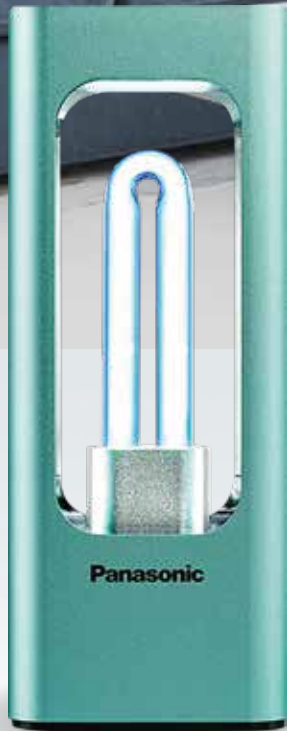

SJD3001T88A

4.500.000 VNĐ

Phương pháp khử trùng kép bằng tia cực tím (UV) và công nghệ Ozone tiêu diệt sự sinh sản của vi khuẩn và khử mùi triệt để cho không gian 30m²

Công suất	30 W
Phạm vi sử dụng	20 - 30 m ²
Trọng lượng	500 g
Kích thước	110x110x284 mm



Diệt khuẩn **99,90%**



Khử trùng trong
30 - 60 phút



Phạm vi sử dụng
20 - 30 m²



Cảm biến thông minh
trong phạm vi **5 m²**



Trang bị **khóa an toàn**
cho trẻ em



Kiểm tra và cảnh báo
tự động



KHUNG ĐÈN

Mặt trong dát lớp tráng bạc,
hỗ trợ phân tán tia UV
ra mọi hướng trong không gian

BẢNG ĐIỀU KHIỂN

Nút chạm cảm ứng hiện đại,
tạo cảm giác mịn nhẹ
khi chạm tay



LÕI ĐÈN

Làm bằng thủy tinh thạch anh,
tăng tối đa khả năng truyền
tia cực tím ra bên ngoài

VỎ NHÔM

Nhẹ và chắc chắn,
không dễ bị oxy hóa
và giữ màu sắc bền lâu



*Giá bán đã bao gồm VAT



SJD2501Y88

1.355.000 VNĐ

Công suất	2.5 W
Phạm vi sử dụng	3 m ²
Pin tích hợp	700 mAh
Kích thước	62x52x141 mm



Diệt khuẩn **99,90%**



Khử trùng trong
30 - 60 phút



Thiết kế nhỏ gọn
để mang đi



Phạm vi sử dụng
dưới 3 m²



Đầu cắm sạc
USB



Sạc **2 giờ**
2 lần khử trùng



Panasonic



Theo dõi Đèn Panasonic
tại Youtube Panasonic
Electric Works Việt Nam



Panasonic Electric Works Vietnam
@PanasonicLifeSolutionsVietnam

SUBSCRIBE



PANASONIC ELECTRIC WORKS VIETNAM CO., LTD

NHÀ MÁY:

Địa chỉ: Số 01-03, VSIP II-A, Đường số 12, Khu công nghiệp
Việt Nam - Singapore II-A, Phường Vĩnh Tân, Thành phố Tân Uyên,
Tỉnh Bình Dương, Việt Nam
Tel: (0274) 222 0239
Fax: (0274) 222 0932

VĂN PHÒNG:

Văn Phòng Hồ Chí Minh

Địa chỉ: Tầng 5, An Phú Plaza, 117 - 119 Lý Chính Thắng, Phường Võ Thị Sáu,
Quận 3, Hồ Chí Minh, Việt Nam
Hotline: 1900 99 99 91
Fax: (028) 3813 4595
Email: lighting@vn.panasonic.com
Website: <https://panasonic.net/pewvn>

Văn Phòng Hà Nội

Địa chỉ: Tầng 14, Tòa nhà Charmvit, Số 117 Đường Trần Duy Hưng,
Phường Trung Hòa, Quận Cầu Giấy, Hà Nội, Việt Nam